



OAKCASTLE

F300

MANUALE UTENTE

| | |
|--|----|
| Cosa c'è nella scatola..... | 3 |
| Controlli e funzioni..... | 4 |
| Guida alle istruzioni..... | |
| Configurazione del telefono..... | 6 |
| Funzionamento di base..... | 9 |
| Chiamate e contatti..... | 12 |
| Messaggistica telefonica..... | 14 |
| Impostazioni del telefono..... | 15 |
| Telefono Multimedia, foto e video..... | 19 |
| Radio FM..... | 21 |
| Applicazioni telefoniche..... | 22 |
| Risoluzione dei problemi..... | 25 |
| Specifiche..... | 26 |
| Garanzia..... | 26 |
| Informazioni sulla sicurezza..... | 27 |

3 Anni
Di Garanzia

Registra il tuo prodotto online e ricevi un'estensione di garanzia di 3 anni GRATIS su:
www.oakcastle.co.uk

Cosa c'è nella scatola?

- A. Oakcastle F300
Telefono cellulare
- B. Cavo USB-C
- C. Stazione docking
- D. Batteria del telefono
- E. Guida alle istruzioni

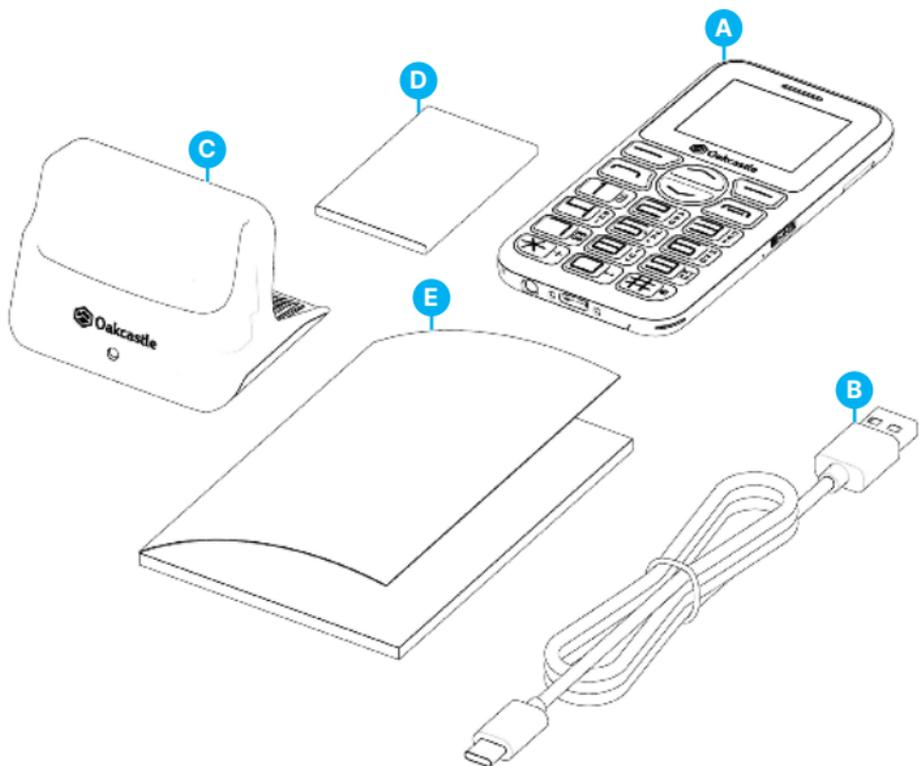

Vista anteriore e posteriore

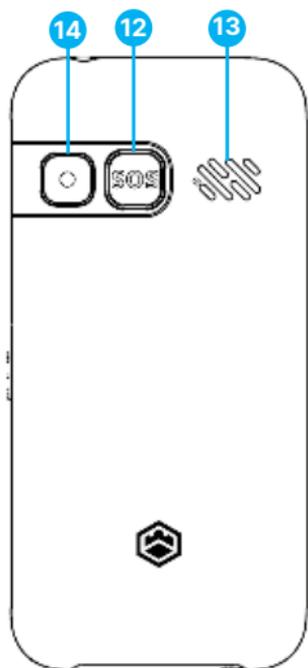
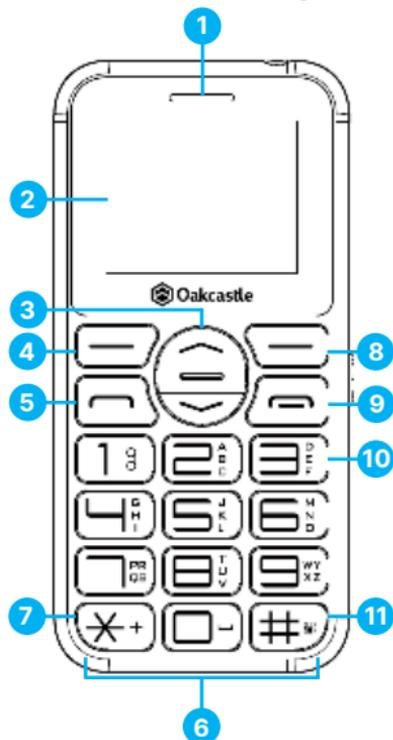

- | | |
|---|---|
| 1. Altoparlante del telefono | 8. Tasto funzione destro / Tasto Indietro |
| 2. Display del telefono | 9. ON / OFF / Fine chiamata |
| 3. Pulsanti di navigazione su e giù | 10. Tasto Torcia ON / OFF |
| 4. Tasto funzione sinistro / Tasto Menu | 11. Tasto # |
| 5. Risposta / Invio chiamata | 12. Tasto di emergenza SOS |
| 6. Tastiera del telefono | 13. Altoparlante del telefono |
| 7. Tasto * | 14. Telefono Foto / Videocamera |

Vista dall'alto e dal basso

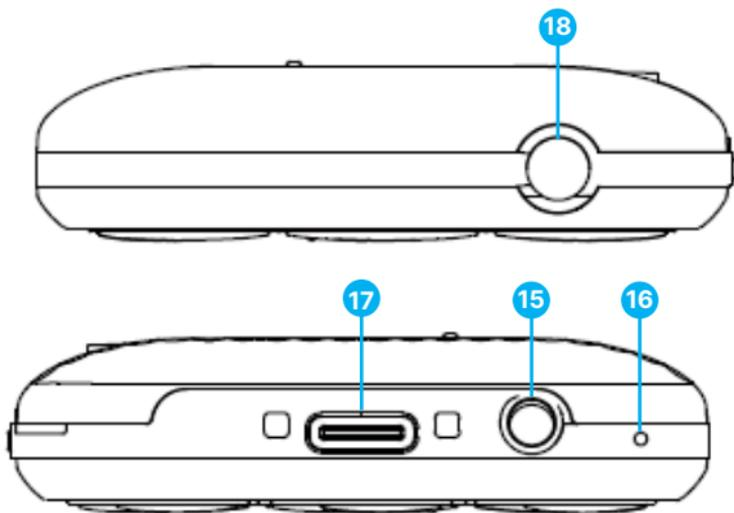

15. Porta jack per cuffie

18. Luce LED della torcia

16. Microfono

17. Porta di ricarica USB-C

Come aprire la custodia del telefono

Per aprire l'F300 e rimuovere o sostituire la batteria o anche inserire una scheda SIM o SD, posizionare le unghie su entrambi i lati della piccola apertura della custodia del telefono per aprire la custodia posteriore dal telefono. C'è una piccola rientranza nell'involucro in basso a destra della p aperta, rimuovere la batteria per accedere alla SIM e agli slot per la scheda SD.

Sebbene l'F300 sia un telefono dual SIM, è possibile utilizzare una sola scheda SIM.

Per inserire una scheda SIM, spingere la barra metallica verso il bordo del telefono e sollevarla (Figura 1). La scheda SIM deve essere inserita sotto la sottile barra metallica.

La barra metallica tiene saldamente in posizione la scheda SIM. Inserire la scheda SIM nell'alloggiamento metallico e spingere verso il basso il supporto metallico per fissare correttamente la scheda SIM nel suo alloggiamento.

Una volta che la scheda SIM è stata fissata correttamente nel suo alloggiamento, inserire la batteria e chiudere la custodia del telefono.

Figura 1 - Slot della scheda SIM

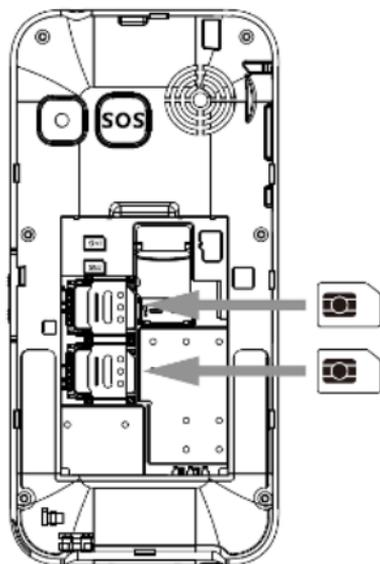

Dopo aver inserito correttamente la scheda SIM nel suo alloggiamento, inserire la batteria e chiudere la custodia del telefono.

Le schede SIM supportate per Oakcastle F300 sono: SIM compatibili 2G, 3G e 4G, incluse TRE SIM di rete 3G o 4G.

Come inserire una scheda SD

Per inserire una scheda SD utilizzare il terzo slot (Figura 2). Far scorrere delicatamente la scheda SD nell'apposito slot.

Tenere presente che il componente metallico dell'alloggiamento della scheda SD è fisso e quindi non deve essere spostato.

Figura 2 - Slot per scheda S

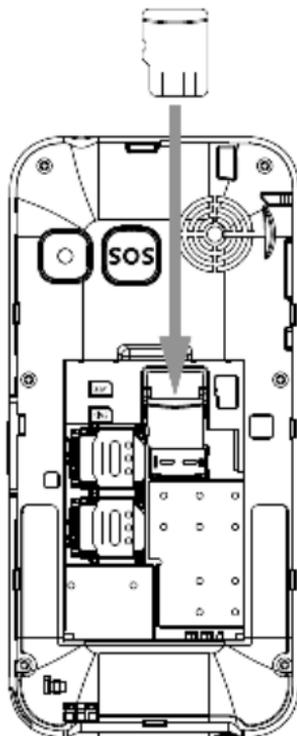

Inserire la batteria del telefono nel suo alloggiamento

Posizionare la batteria con la freccia orientata verso la piccola rientranza dell'alloggiamento della batteria e spingerla delicatamente all'interno dell'alloggiamento. Per rimuovere la batteria già inserita, inserire il dito nel piccolo spazio vuoto dove si trova il segno della freccia e tirare la batteria verso l'alto.

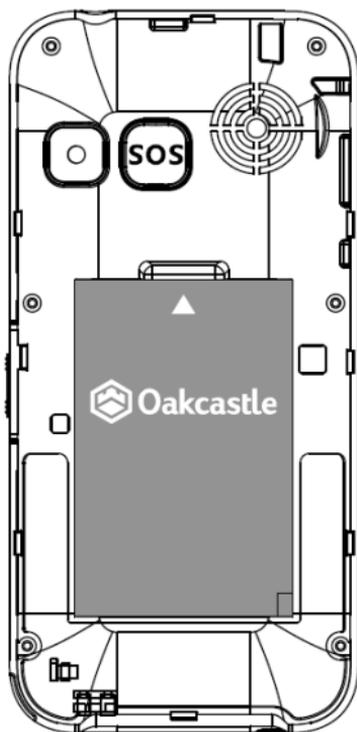

*Le istruzioni contenute in questo manuale si riferiscono al numero di tasti del telefono, ad esempio (Rif. *numero*), in conformità con gli schemi di pagina 4 e 5.*

Ricarica

Utilizzando il cavo USB-C ricevuto nella confezione, inserire l'estremità Micro-USB nel telefono e l'altra estremità in un alimentatore USB. Una volta completata la carica, sullo schermo apparirà la scritta 'Charging Complete', a indicare che il telefono è pronto per l'uso.

Il tempo di ricarica totale è di 1,5 ore.

Accensione / Spegnimento

Per accendere e spegnere il telefono, tenere premuto il pulsante ON/OFF **(Ref.9)** per 4 secondi.

Blocco/Sblocco

L'Oakcastle F300 è dotato di una 'funzione di blocco' automatica che si attiva dopo pochi secondi di inutilizzo. Per sbloccare/bloccare il telefono, premere il tasto 'softkey sinistro' **(Ref.4)** seguito dal tasto '*' **(Ref.7)**.

Effettuare una chiamata

Per effettuare una chiamata, iniziare a comporre un numero utilizzando la tastiera **(Ref.6)** dalla schermata iniziale, quindi premere il pulsante 'Invia chiamata' **(Ref.5)** per chiamare il numero. In alternativa, selezionare un contatto dalla Rubrica e premere il pulsante 'Invia chiamata / Rispondi alla chiamata' **(Ref.5)**.

Per salvare un numero di telefono tramite tastiera, digitare il numero con la tastiera del telefono e salvarlo nella Rubrica. Per modificare il nome, premere il tasto freccia 'SU' per modificare, quindi utilizzare i numeri della tastiera del telefono con le lettere corrispondenti per digitare il messaggio.

Nota: se si utilizzano due schede SIM, è possibile scegliere tra la scheda SIM1 e la scheda SIM2 da cui effettuare le chiamate.

Chiamate di emergenza

Per effettuare una chiamata di emergenza come (999) (911) (112) non è necessario sbloccare il telefono. Comporre il numero e premere Invia chiamata **(Ref.5)**; in alternativa, utilizzare il pulsante rosso 'SOS' una volta configurato **(Ref.12)**, vedere pagina 14.

Scorciatoie del telefono:

- Menu telefono: premere il tasto 'softkey sinistro' Menu **(Ref.4)**.
- Contatti' - Premere il tasto funzione 'Destra' **(Ref.8)**.
- Torcia - far scorrere verso l'alto o verso il basso il pulsante della torcia su un lato del telefono **(Ref.10)**, per attivare/disattivare la torcia.
- SOS' **(Ref.12)** - Tenere premuto il pulsante 'SOS' per 3 secondi per avviare una chiamata di emergenza e inviare contemporaneamente un messaggio di testo al numero di telefono prescelto. Per poter utilizzare il pulsante 'SOS', è necessario impostare le preferenze di emergenza e il messaggio di testo 'SOS' tramite il menu del telefono 'Impostazioni SOS'.
- Creare i propri tasti di scelta rapida per i tasti freccia tramite i telefoni - 'Menu - Impostazioni telefono'.

Profili

- Tenere premuto ogni volta il tasto '#' **(Ref.11)** per 2-3 secondi per cambiare rapidamente i profili del telefono in 'Normale', 'Silenzioso' o 'Riunione'.

La password predefinita del telefono Oakcastle F300 è: 1234

Menu del telefono

Per accedere al menu, premere il tasto sinistro **(Ref.4)**. Utilizzando i tasti freccia 'Su' e 'Giù', navigare tra i sottomenu quali: Contatti, Messaggi, Registro chiamate, Impostazioni, Multimedia, Applicazione audio e Internet. Premere il tasto 'OK' per accedere a ciascun sottomenu e impostarlo/utilizzarlo secondo le proprie preferenze.

CONTATTI

Questo sottomenu ha 2 opzioni che si possono utilizzare: 'TUTTI' per visualizzare i numeri di telefono dei contatti o 'Gruppo' per visualizzare i numeri di telefono selezionati.

- Tutti' - Premere il tasto sinistro **(Ref.4)** per accedere. Utilizzare la barra di ricerca per trovare rapidamente un numero di contatto salvato o premere il tasto sinistro **(Ref.4)** per accedere a 'Opzioni'. In 'Opzioni' è possibile visualizzare l'elenco dei contatti, aggiungere un nuovo contatto, importare/esportare contatti, chiamare/eliminare un contatto, eliminare più contatti e altro. Per aggiungere un nuovo numero di telefono, selezionare 'Nuovo' e premere il tasto sinistro per entrare **(Ref.4)**. È possibile scegliere se salvare i dettagli del contatto nella memoria del telefono, nella scheda SIM1 o SIM2. Una volta scelto dove salvare il numero, è possibile premere il tasto freccia 'SU' per modificare il nome del contatto, il numero di cellulare e il gruppo di contatti. In alternativa, digitare il numero di telefono sulla tastiera del telefono per chiamarlo o aggiungerlo all'elenco dei contatti.

- **Importazione/Esportazione contatti** - Utilizzare questa opzione per importare i contatti in formato Vcard da una scheda SD o per importare i contatti salvati dalla memoria del telefono nell'elenco dei contatti. Questa opzione può essere utilizzata anche per esportare l'elenco dei contatti come file Vcard. I file Vcard salvati sono poi visibili nelle cartelle quando si entra per trovare/salvare il file Vcard.
- **Altri** - È possibile utilizzare questa opzione per impostare e salvare i numeri di chiamata rapida sui tasti della tastiera del telefono da 2 a 9. Dopo aver salvato i numeri di chiamata rapida, per effettuare una telefonata, tenere premuto il numero corrispondente sulla tastiera del telefono per 2 secondi.
- **Gruppi** - Da 'Contatti', evidenziare 'Gruppi' e premere il tasto sinistro (**Ref.4**) per inserire e gestire i gruppi. È possibile utilizzare un gruppo predefinito, come Famiglia, Amici e Lavoro, e personalizzarlo impostando una suoneria per ciascun gruppo. In alternativa, è possibile creare il proprio gruppo. In totale si possono impostare fino a 10 gruppi sul telefono.

MESSAGGIO

Nel menu, utilizzare i pulsanti freccia 'Su' o 'Giù' per scorrere i sottomenu fino a trovare 'Messaggio'. Premere il tasto funzione sinistro (**Ref.4**) per entrare.

All'interno di 'Messaggio' si trovano le voci: Scrivere un nuovo messaggio, Posta in arrivo, Posta in uscita, Bozze, Casella inviata, Posta in arrivo di sicurezza, Modelli, Messaggio broadcast e Server segreteria.

Inviare un messaggio di testo

- Immettere 'Scrivi un messaggio', quindi selezionare SIM 1 o SIM2 come predefinita per l'invio dei messaggi di testo. Premere il pulsante freccia 'SU' per modificare. Premere i tasti delle lettere corrispondenti sulla tastiera del telefono per scrivere il messaggio di testo, selezionare il numero di contatto e inviare.

Quando si digita un messaggio, utilizzare i seguenti tasti del telefono cellulare che corrispondono a:

'1' e '*' - Punteggiatura e altri segni, ?! ' " - @ : ; / _

'0' - Inserire uno spazio/premere il numero 0

'#' - Impostazioni del metodo di inserimento

Abc/abc/ABC/123

Nota: per accedere facilmente a 'Scrivi un messaggio', è possibile impostare questa funzione su uno dei tasti di scelta rapida del telefono tramite Telefono - Impostazioni - Impostazioni di scelta rapida.

REGISTRO CHIAMATE

Nel menu, utilizzare i tasti freccia 'Su' o 'Giù' per scorrere i sottomenu fino a trovare 'Registro chiamate'. Premere il tasto sinistro (**Ref.4**) per entrare.

Una volta entrati sarà possibile accedere e visualizzare: Chiamate perse, Chiamate effettuate, Chiamate ricevute, Chiamate rifiutate, Cancella tutto, Timer delle chiamate e Contatore del servizio dati (dati della carta SIM). Per accedere e visualizzare ciascuna di queste sezioni, premere il tasto funzione sinistro (**Ref.4**).

IMPOSTAZIONI

Nel menu, utilizzare i tasti freccia 'Su' o 'Giù' per scorrere i sottomenu fino a trovare 'Impostazioni'. Premere il tasto funzione sinistro (**Ref.4**) per entrare. Verrà quindi visualizzato un elenco di sottomenu, come indicato di seguito:

PROFILI - accedere a questa sezione per scegliere/regolare uno dei profili predefiniti del telefono come: Normale, Silenzioso, Riunione, Interno, Esterno, Auricolare, Bluetooth o creare il proprio.

IMPOSTAZIONI DEL TELEFONO

- **Ora e data** - Imposta l'ora e la data del telefono. Scegliere il formato che si desidera visualizzare sullo schermo del telefono per la data e l'ora. Accedere a 'Aggiorna impostazioni ora' per impostarle manualmente o scegliere l'aggiornamento automatico.

Nota: se si sceglie l'aggiornamento automatico, l'ora verrà rilevata automaticamente dalla rete della carta SIM o dal segnale GPRS inviato.

- **Impostazioni della lingua:** consente di impostare la lingua del testo per il display del telefono o per la scrittura: Inglese, francese, spagnolo, portoghese, tedesco, italiano. La lingua predefinita del telefono è l'inglese.
- **Impostazioni scelte rapide** - Impostare le scelte rapide, una per i pulsanti freccia 'Su' e una per i pulsanti freccia 'Giù' **(Ref.3)** per accedere rapidamente al display del telefono. Scegliere un'opzione per ciascuno di questi tasti e confermare con il tasto destro.
- **Accensione/spegnimento automatico** - È possibile impostare l'ora in cui il telefono si accende o si spegne. Una volta entrati in questa sezione, selezionare con i tasti freccia 'Accensione automatica' o 'Spegnimento automatico'. Entrare in ogni sezione utilizzando il tasto sinistro **(Ref.4)**, quindi premere il tasto freccia 'SU' per modificare l'ora e impostare una volta, un giorno o un giorno lavorativo.
- **Impostazioni scorciatoie** - Impostare le scorciatoie da tastiera, una per i tasti freccia 'Su' e una per i tasti freccia 'Giù' **(Ref.3)** per accedere rapidamente al display del telefono. Scegliere un'opzione per ciascuno di questi tasti e confermare con il tasto destro.
- **Accensione/spegnimento automatico** - È possibile impostare l'ora in cui il telefono si accende o si spegne. Una volta entrati in questa sezione, selezionare con i tasti freccia 'Accensione automatica' o 'Spegnimento automatico'. Accedere a ciascuna sezione utilizzando il tasto sinistro **(Ref.4)**, quindi premere il tasto freccia 'SU' per modificare l'ora e impostare una volta, un giorno o un giorno lavorativo.

- **Gestione energia** - Accedere a questa sezione per controllare il livello di carica della batteria.
- **Ripristino delle impostazioni di fabbrica** - Accedere a questa sezione per eseguire un ripristino delle impostazioni predefinite del telefono. Utilizzare la password 12

Nota: quando si esegue un reset di fabbrica, tutte le impostazioni personalizzate del telefono potrebbero andare perse, in quanto il telefono verrà riportato alle impostazioni di fabbrica. Rimuovere la SIM e la scheda SD prima di eseguire un ripristino del telefono.

DISPLAY - Cambia lo sfondo e imposta il contrasto della retroilluminazione del display.

IMPOSTAZIONI DI CHIAMATA - Impostazioni della doppia SIM, impostazione dei dettagli di 'Trasferimento di chiamata' o 'Avviso di chiamata' in base alle proprie preferenze, 'Chiamata bloccata' o 'Nascondi ID' quando si chiama o accesso a 'Altri' per impostare 'Promemoria minuti di chiamata', 'Composizione automatica' o risposta automatica con SMS, composizione automatica.

SICUREZZA - Modificare le impostazioni del codice PIN, le impostazioni della privacy, il blocco automatico della tastiera e il blocco dello schermo tramite tasto finale. Impostare le impostazioni di composizione fissa o di lista nera e creare o modificare la password di blocco del telefono.

CONNESSIONI - Quando si utilizza una carta SIM con dati Internet, è possibile visualizzare informazioni specifiche relative ai dati della carta SIM, quali: Account di rete, Servizi di roaming dati, Impostazioni di connessione dati e Impostazioni di selezione della rete.

'SOS': consente di configurare il tasto 'SOS' per le emergenze **(Ref.12)**.

Aggiungere fino a 5 numeri di telefono da utilizzare in caso di emergenza. Utilizzare il messaggio 'SOS' per modificare il messaggio personale predefinito che si desidera inviare in caso di emergenza. Configurare le impostazioni del pulsante 'SOS', come l'invio di un messaggio di testo, un avviso LED o una suoneria. Una volta configurato il pulsante 'SOS', in caso di emergenza tenere premuto il pulsante per 2-3 secondi per chiamare e inviare il messaggio di testo salvato da utilizzare in caso di emergenza.

MULTIMEDIA

Nel menu, utilizzando i tasti freccia, navigare tra le opzioni fino a visualizzare 'Multimedia'. Premere il tasto sinistro **(Ref.4)** per accedere.

All'interno di Multimedia è possibile accedere a Fotocamera, Registrazioni video, Registrazioni vocali e Radio FM.

FOTOCAMERA/VIDEOCAMERA/REGISTRATORE

Fotocamera: Per scattare una foto selezionare 'Fotocamera' e premere il tasto sinistro per entrare **(Ref.4)**. Premere il tasto freccia 'SU' per scattare una foto e poi salvarla. Per visualizzare l'immagine salvata, accedere a 'Cartella immagini'.

Registrazioni video: Per avviare una registrazione video, premere il tasto funzione sinistro **(Ref.4)** per accedere a 'Registrazioni video', quindi premere il tasto freccia 'SU' per avviare la registrazione di un video, premere nuovamente per interrompere la registrazione e salvare. Per visualizzare la registrazione video, accedere alla sezione 'Video'.

Registratore: Per registrare un messaggio vocale tramite il 'Registratore', premere il tasto funzione sinistro (**Ref.4**) per entrare e poi premere il tasto freccia 'SU' per avviare la registrazione. Premere nuovamente per interrompere la registrazione, quindi salvare. Per visualizzare i file di registrazione vocale in 'Registratore', premere il tasto funzione sinistro per accedere a 'Opzioni' e quindi visualizzare 'Elenco file di registrazione'.

All'interno di 'Fotocamera', 'Registrazioni video' e 'Registratore' è possibile accedere alle 'Opzioni' che possono essere modificate in base alle proprie preferenze.

Memorizzare immagini, video e registrazioni audio utilizzando una scheda SD esterna. È possibile caricare sulla scheda SD immagini che possono essere utilizzate come immagini del profilo dei contatti o come sfondi del telefono (per gli sfondi si possono utilizzare solo file JPG). Per creare una registrazione audio, è necessario inserire nel telefono una scheda SD con spazio di memoria disponibile. La scheda SD deve avere una capacità massima di 64 GB.

RADIO FM

In 'Multimedia', scorrere l'elenco fino a trovare 'Radio FM'. Premere il tasto sinistro **(Ref.4)** per entrare. Premere nuovamente il tasto funzione sinistro **(Ref.4)** per accedere alle opzioni della Radio FM, che possono essere impostate/utilizzate secondo le proprie preferenze.

La banda di frequenza FM di questa radio FM è 87,5 - 108MHz. Per ottenere la migliore ricezione del segnale radio, è possibile utilizzare degli auricolari a filo con antenna radio incorporata (non inclusi), da 3,5 mm, da inserire nella presa per le cuffie **(Ref.15)**.

Nelle impostazioni della radio FM, si consiglia di attivare la ricerca e il salvataggio automatico delle stazioni radio. Una volta terminata la scansione, Oakcastle F300 inizierà a riprodurre la prima stazione radio memorizzata con un buon segnale. È possibile visualizzare l'elenco delle stazioni radio memorizzate e trovate in 'Elenco canali' o eseguire una scansione manuale della stazione radio tramite 'Scansione manuale'. Mentre si ascolta una stazione radio, è possibile impostarla come 'riproduzione in background' e utilizzare altre funzioni del telefono durante la riproduzione dell'audio. Se si utilizza una scheda SD, è anche possibile registrare una stazione radio durante la riproduzione, salvare l'audio e quindi impostarlo come suoneria.

AUDIO

Nel menu, utilizzando i tasti freccia, scorrere i sottomenu fino a trovare 'Audio'. Premere il tasto sinistro (**Ref.4**) per entrare.

Per utilizzare questa funzione, è necessario che sia inserita una scheda SD con file audio precaricati nei formati supportati MP3/AMR/WAV, che possono essere riprodotti tramite il telefono. Con questa funzione è possibile ascoltare la musica in movimento, creare playlist, mescolare e ripetere i brani, modificare le impostazioni dell'equalizzatore e impostare i file audio come suonerie.

APPLICAZIONE

Nel menu, utilizzando i tasti freccia, scorrere i sottomenu fino a trovare 'Applicazione'. Premere il tasto sinistro (**Ref.4**) per accedere.

Una volta entrati, nel sottomenu si trovano le seguenti opzioni: I miei file, Bluetooth, Calendario, Calcolatrice, Sveglia e Orologio mondiale.

- **I miei file:** questa funzione è consigliata quando si utilizza una scheda SD.
- **Bluetooth** - L'Oakcastle F300 è dotato di Bluetooth 5.0. Per utilizzare questa funzione, inserire 'Bluetooth'. Usare i pulsanti freccia e premere il pulsante freccia 'Su' per selezionare le caselle e attivare 'Bluetooth', 'Visibilità Bluetooth'. Una volta inserito, è possibile associare il dispositivo premendo due volte il tasto sinistro (**Ref.4**) per selezionare 'Aggiungi nuovo dispositivo'.

- Accendere il Bluetooth sul dispositivo che si sta per accoppiare e attendere che Oakcastle F300 trovi il proprio, quindi premere il tasto sinistro per accoppiarlo. Utilizzare il Bluetooth per trasferire i file da/al computer o dal telefono (solo Android) a/da Oakcastle F300. Per questo tipo di trasferimento è obbligatorio utilizzare una scheda SD, poiché la memoria del telefono non è sufficiente.

Nota: il telefono Oakcastle F300 può essere accoppiato anche con auricolari Bluetooth compatibili con la versione 5.0.

Calcolatrice - Seguire il diagramma sullo schermo per utilizzare le funzioni '+ / - * ='. Utilizzare i pulsanti freccia per selezionare un'operazione e calcolare. In 'Opzioni', M+ /M- aggiunge/sottrae il valore corrente al registro di memoria; MR richiama il valore corrente del registro di memoria e MC cancella il registro di memoria.

Calendario - Imposta promemoria o aggiunge eventi al calendario. Premere il pulsante freccia 'SU' per modificare.

- **Allarme** - Utilizzando i pulsanti freccia, selezionare Allarme 1, Allarme 2, o Allarme 3. Premere il pulsante freccia 'Su' per entrare e poi entrare in 'Modifica'. In 'Modifica' è possibile: Creare un messaggio per la sveglia, impostare l'ora, impostare la suoneria, impostare la funzione di ripetizione (scegliere una volta, tutti i giorni o i giorni lavorativi) e il tempo di snooze. Una volta modificata, premere il tasto sinistro (**Ref.4**) per confermare, quindi premere nuovamente il tasto sinistro per attivare o disattivare la sveglia.
- Per cancellare/spegnere un allarme esistente già impostato, nel 'Menu applicazioni' selezionare 'Allarmi' ed evidenziare quello che si desidera disattivare. Premere il tasto sinistro per spegnere o accendere la sveglia.
- **Orologio mondiale** - Consente di visualizzare, aggiungere o eliminare informazioni su data e ora in tutto il mondo. Una volta entrati in questa sezione, premere il tasto freccia 'SU' per scegliere una delle città elencate in tutto il mondo. Utilizzare i pulsanti freccia 'SU' o 'GIÙ' per scorrere l'elenco ed evidenziare quella che si desidera aggiungere, quindi premere il pulsante freccia 'SU' per aggiungerla. In 'Orologio mondiale', premere il tasto sinistro per accedere a 'Opzioni': qui è possibile aggiungere una città, eliminare una città, impostare l'ora locale e impostare l'ora legale.
- **Internet** - Questa funzione deve essere utilizzata solo se la scheda SIM in uso dispone di dati Internet. Questa sezione comprende le pagine Segnalibri, Cronologia e Offline. Per accedere a ciascuna di esse, premere il tasto sinistro (**Ref.4**).

| Osservazione | Potenziale causa/soluzione |
|---|--|
| La scheda Sim non viene riconosciuta | <p>-Aprire la custodia del telefono, rimuovere la batteria e la scheda SD, lasciarla per 2 minuti e poi, seguendo i passaggi indicati in questo manuale d'uso, inserire nuovamente la scheda SIM.</p> <p>-Controllare se la scheda SIM è uno dei formati supportati per questo telefono: compatibile con le SIM 2G, 3G e 4G, incluse TRE SIM di rete che sono 3G o 4G.</p> |
| Il display del telefono visualizza 'Solo chiamate di emergenza'. | <p>Verificare che la carta SIM del telefono sia inserita correttamente nell'apposito slot.</p> <p>Verificare che la carta SIM sia valida; contattare il fornitore della carta SIM del telefono.</p> |
| Non riesce ad accoppiarsi con altri dispositivi Bluetooth | <p>Controllare il dispositivo e verificare che il Bluetooth sia acceso. Controllare se il dispositivo che si sta per accoppiare è compatibile con la versione 5.0 del Bluetooth.</p> <p>Controllare l'elenco dei dispositivi Bluetooth di Oakcastle F300, rimuovendone alcuni nel caso in cui non si riesca a trovare quello che si sta per accoppiare. Provare a effettuare una nuova ricerca e poi seguire i passaggi del manuale d'uso 'sezione Bluetooth' per eseguire nuovamente l'accoppiamento.</p> |
| Eventuali problemi di funzionalità | <p>Rimuovere la scheda SD e la scheda SIM, quindi eseguire un reset di fabbrica dell'F300 tramite Menu telefono - Impostazioni. Se necessario, utilizzare la password predefinita 1234.</p> |

Specifiche

| | |
|--------------------------------|--|
| Schermo | 1.77" 128 x 160 display |
| Memoria flash | 48MB RAM+128MB ROM |
| Versione Bluetooth | Bluetooth 5.0 |
| Compatibilità Bluetooth | Dispositivi Android / Cuffie Bluetooth |
| Formato audio | MP3/AMR/WAV |
| Batteria | 800mAh |
| Frequenza FM | 87.5 - 108 MHz |
| Scheda Micro-SD | Compatibile con schede micro SD fino a 64 GB |
| Formato foto | JPEG |
| Tempo di ricarica | 1.5 Hours |

Garanzia

Tutti i prodotti sono coperti da una garanzia standard di 12 mesi. Tutti gli articoli devono essere registrati su www.oakcastle.co.uk affinché la garanzia sia valida. Una volta sulla pagina web, utilizzare il menu per trovare 'Registra il tuo prodotto'. Avrete inoltre la possibilità di estendere gratuitamente la garanzia per altri 24 mesi.

Assistenza

Se avete bisogno di ulteriore assistenza per il vostro nuovo telefono Oakcastle F300, contattate il nostro team di supporto sul sito web Oakcastle: www.oakcastle.co.uk/support.

1. Leggere queste istruzioni.
2. Conservare queste istruzioni. Le istruzioni possono essere scaricate anche dal sito www.majority.co.uk.
3. Seguire tutte le avvertenze.
4. Seguire tutte le istruzioni.
5. Non pulire l'apparecchio vicino o con acqua.
6. Non bloccare le aperture di ventilazione. Installare secondo le istruzioni del produttore.
7. Non bloccare le aperture di ventilazione. Installare secondo le istruzioni del produttore.
8. Non installare l'apparecchio in prossimità di fonti di calore come radiatori, stufe o altri apparecchi che producono calore.
9. Proteggere l'alimentazione da calpestio o schiacciamento, in particolare in corrispondenza delle spine, delle prese e del punto di uscita dall'apparecchio.
10. Utilizzare solo gli accessori specificati dal produttore.
11. Scollegare l'apparecchio durante i temporali o quando non viene utilizzato per lunghi periodi di tempo.
12. Rivolgersi a personale qualificato per la manutenzione.
13. Sull'apparecchio non devono essere collocate fonti di fiamme libere, come ad esempio una candela accesa.
14. Smettere i prodotti elettrici usati e le batterie in modo sicuro, secondo le autorità e le normative locali.

AVVERTENZE AGGIUNTIVE

L'apparecchio non deve essere esposto a gocce, spruzzi o oggetti pieni d'acqua.

La spina principale viene utilizzata per scollegare l'apparecchio. Per scollegare completamente l'apparecchio dalla rete elettrica, è necessario scollegare completamente la spina dalla presa principale.

La batteria non deve essere esposta a calore eccessivo.

RICICLAGGIO DEI PRODOTTI ELETTRICI

È consigliabile riciclare i propri prodotti elettrici di scarto, aiutando così l'ambiente.



Questo simbolo indica che un prodotto elettrico non deve essere smaltito con i normali rifiuti domestici. Assicurarsi che venga portato in una struttura idonea per lo smaltimento. una volta terminato.

IMPORTANTE: leggere attentamente tutte le istruzioni prima dell'uso e conservarle per riferimento futuro.



Rischio di scosse elettriche. Non aprire.



Leggere attentamente tutte le istruzioni prima dell'uso e conservarle per riferimenti futuri.



In caso di manutenzione, utilizzare solo parti di ricambio



ATTENZIONE

RISCHIO DI SCOSSE ELETTRICHE
NON APRIRE



CAUTION

RISCHIO DI SCOSSE ELETTRICHE
NON APRIRE



IMPORTANTE: leggere attentamente tutte le istruzioni prima dell'uso e conservarle per riferimento futuro.

I hereby declare that the product:

Product Name: F300 Senior Mobile Phone

Model: 1000002930

Brand Name: Oakcastle

Satisfies all the technical regulations applicable to the product within the scope of Council Directives 2014/35/EU and 2014/30/EU, 2009/125/EC, 2012/19/EU, 2014/53/EU, 2011/65/EU, 1907/2006.

2014/35/EU (LVD Directive)

EN62368-1:2014+A11:2017

2014/30/EU (EMC Directive)

EN55032:2015+A11:2020, Class B, EN IEC 61000-3-2: 2019, EN61000-3-3: 2013+A1:2019, EN55035: 2017, EN 301 489-1 V2.2.3 (2019-11), EN 301 489-17 V3.2.2 (2019-12)

2009/125/EC (ERP Directive)

EN50564: 2011, EN62311: 2008

2012/19/EU (WEEE Directive)

2014/53/EU (RED Directive)

EN55032:2015+A11:2020, Class B, EN IEC 61000-3-2: 2019, EN61000-3-3: 2013+A1:2019, EN55035: 2017, EN 301 489-1 V2.2.3 (2019-11), EN 301 489-17 V3.2.2 (2019-12), EN 303 345-1 V1.1.1 (2019-06), EN 303 345-3 V1.1.0 (2019-11), EN 303 345-4 V1.1.0 (2019-11), ETSI EN 300 328 V2.2.2 (2019-07), EN62368-1:2014+A11:2017, EN 62479: 2010, EN 50663:2017

2011/65/EU & 2015/863/EU (RoHS Directive)

1907/2006 (REACH Directive)

All essential test suites have been carried out.

This declaration is issued under the sole responsibility of iZilla Ltd.

Point of Contact: Eddie Latham | Founder

Signed: 

Date: Nov 2023

UK: iZilla Ltd, 49 Viking Way, Cambridge, CB23 8EL, UK

EU RP: AR Experts, P.O. Box 5047, 3620 AA Breukelen, The Netherlands

US: iZilla Ltd, C/O A.N. Deringer, Inc., 19520 Wilmington Ave, Rancho Dominguez, CA, 90220

Oakcastle is owned and operated by iZilla Ltd. Registered in England with Company No: 08520738



WWW.OAKCASTLE.CO.UK