



 OAKCASTLE

SB-110

USER MANUAL

EN

DE

FR

IT

ES

Contenido	2
Contenido de la caja	3
Controles y funciones.....	4
Cómo conectar	7
Cómo empezar	8
Funcionamiento básico.....	9
Organización de canales y emisoras	11
USB/Multimedia y grabaciones.....	12
Guía electrónica de programas.....	15
Búsqueda/nueva búsqueda	16
Idioma y formato de audio	17
Config. audiovisual (ajustes AV) y opciones	18
Control parental y encendido automático	19
Mantenimiento del sistema	20
Restab. de fábrica y actualización del sW.....	21
Ajustes de red y aplicaciones de red.....	22
Resolución de problemas	23
Especificaciones	24
Información de seguridad	25

3 AÑOS DE
GARANTÍA

Registre su producto en línea para obtener
una garantía extendida de 3 años GRATIS en:
www.oakcastle.co.uk

QUÉ CONTIENE LA CAJA

- A. Decodificador TDT HD con grabador Oakcastle SB110
- B. Manual de instrucciones
- C. Mando a distancia (y 2 pilas AAA)

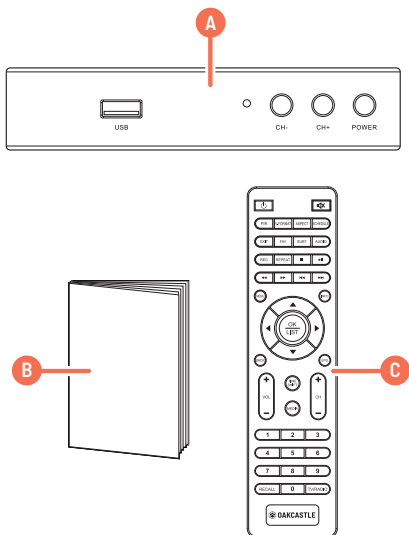

MANDO A DISTANCIA

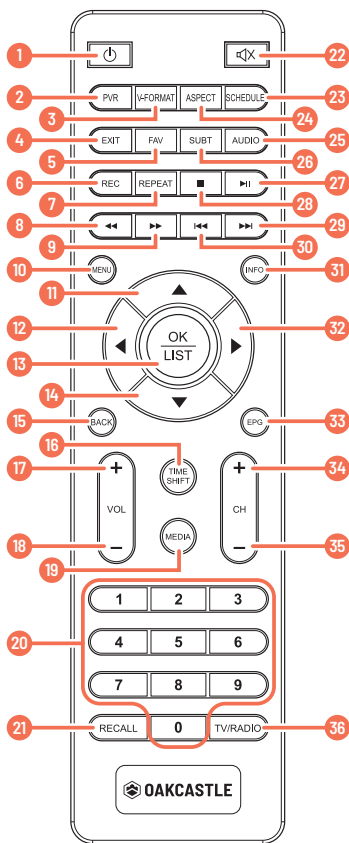

1. **Encendido ON/OFF**
2. **PVR** (acceso al menú PVR)
3. **V-FORMAT**: cambia la resolución del televisor.
4. **EXIT**: vuelve al menú superior.
5. **FAV**: añade a favoritos.
6. **REC**: inicia una grabación (pulse MENU para detenerla).
7. **REPEAT**: repite el archivo USB.
8. **Rebobinar**
9. **Avance rápido**
10. **MENU**: muestra el menú/regresa al menú.
11. **Arriba**
12. **Izquierda**
13. **OK/LIST**
14. **Abajo**
15. **BACK**: vuelve atrás.
16. **TIME SHIFT**: pausa la televisión en vivo (requiere una memoria USB con suficiente almacenamiento)
17. **Subir volumen (VOL+)**
18. **Bajar volumen (VOL-)**
19. **MEDIA**: accede al contenido USB.
20. **Teclado numérico**
21. **RECALL**: va al canal anterior.
22. **Silenciar/Reactivar audio**
23. **SCHEDULE**: programa una grabación.
24. **ASPECT**: cambia la relación de aspecto.
25. **AUDIO**: cambia los ajustes de audio.
26. **SUBT**: activa/desactiva los subtítulos.
27. **Reproducción/pausa**
28. **Parar (Stop)**
29. **Salto hacia adelante**: va al final del archivo de la película/música o muestra la siguiente foto.
30. **Salto hacia atrás**: vuelve al archivo anterior o al inicio de la película o el archivo de música.
31. **INFO**: muestra información del programa.
32. **Derecha**
33. **EPG**: Guía electrónica de programas
34. **CH+**: canal siguiente
35. **CH-**: canal anterior
36. **TV/RADIO**: cambia entre los modos.

BOTONES DE CONTROL

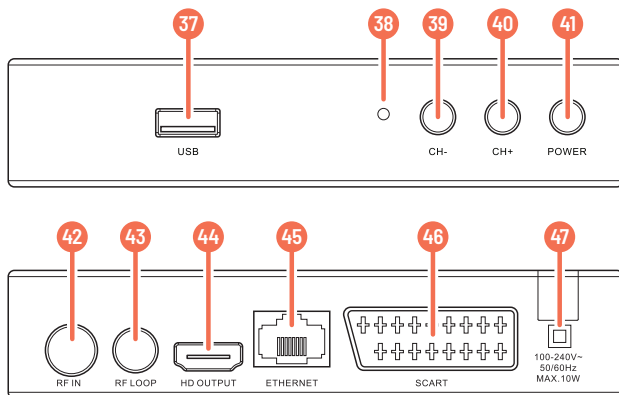

- | | |
|-------------------------------------|----------------------------|
| 37. Puerto USB | 44. Puerto HDMI |
| 38. Luz de espera | 45. Puerto Ethernet |
| 39. CH- (canal anterior) | 46. Conexión SCART |
| 40. CH+ (canal siguiente) | 47. Fuente de alimentación |
| 41. Encendido ON/OFF | |
| 42. RF IN (entrada de antena RF) | |
| 43. RF LOOP (salida de señal de RF) | |

Televisión aérea

Vista trasera del televisor

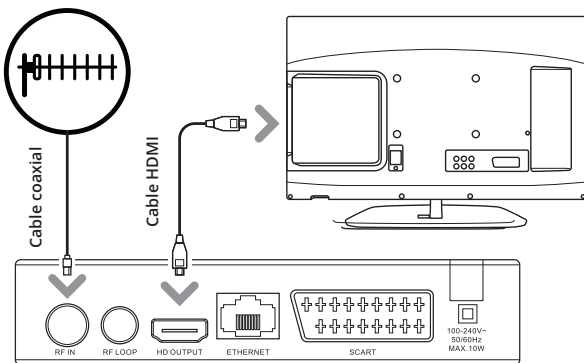

Conexión

Consulte la imagen anterior para conectar su decodificador TDT a la antena y al televisor mediante el puerto HDMI.

Paso 1: Conecte el cable de la antena al puerto RF IN del televisor (**Ref. 42**).

Paso 2: Elija un método de instalación (HDMI [**Ref. 44**] o SCART [**Ref. 46**]) y siga los siguientes pasos.

HDMI: conecte un cable HDMI entre el televisor y el dispositivo. El HDMI incorpora tanto audio como vídeo, así que no es necesario hacer otras conexiones aparte para el audio.

SCART: si su televisor no tiene ninguna ranura HDMI, puede conectarlo utilizando la conexión SCART (**Ref. 46**).

Pasos para empezar a usar su decodificador TDT

Encienda el televisor.

Enchufe el decodificador a la red eléctrica.

Conecte el decodificador al televisor con un cable HDMI o un cable SCART (consulte la página 7 para obtener más información).

Seleccione la fuente/vídeo o el canal de entrada AV correcto para la entrada HDMI. Esto se puede hacer pulsando el botón TV/AV o VIDEO del mando a distancia del televisor. (Consulte el manual del usuario de su televisor para obtener instrucciones).

Aparecerá la pantalla de bienvenida, seguida de un mensaje que le preguntará si desea buscar automáticamente canales y emisoras.

Para buscar automáticamente los canales y emisoras disponibles, pulse el botón OK del mando a distancia (**Ref. 13**). Aparecerá la ventana de búsqueda automática y la búsqueda comenzará.

Si desea buscar canales y emisoras usted mismo, consulte «Búsqueda manual» en la página 17 para obtener instrucciones y siga los pasos descritos. Una vez finalizada la búsqueda, el dispositivo comenzará a reproducir automáticamente uno de los canales de televisión encontrados.

Selección de un canal

Siga uno de los siguientes métodos para cambiar de canal.

1. Pulse el botón de flecha Arriba o Abajo (**Ref. 11/Ref. 14**) para pasar al canal siguiente o anterior.
 2. Si ya conoce el número de canal, introdúzcalo con el teclado numérico (**Ref. 20**) y, luego, pulse OK (**Ref. 13**) o espere 2 segundos.
 3. Pulse el botón OK (**Ref. 13**) del mando a distancia. Esto mostrará la lista de canales/emisoras de radio.
 4. Pulse los botones Arriba o Abajo hasta que se resalte el canal deseado y, a continuación, pulse OK (**Ref. 13**).
 5. Pulse el botón EPG (**Ref. 33**), seleccione el canal que desee de la lista y vuelva a pulsar EPG (**Ref. 33**).
- NOTA: Pulse el botón RECALL (**Ref. 21**) para volver al último canal o emisora reproducido.

Selección de una emisora de radio

1. Pulse el botón TV/RADIO (**Ref. 36**) para entrar en el modo de radio; luego, introduzca el número (por ejemplo, 910 es el número de Europa FM).
2. Pulse OK (**Ref. 13**) para visualizar la lista de emisoras. Pulse los botones Arriba o Abajo hasta que se resalte el canal deseado y, a continuación, pulse OK (**Ref. 13**).

NOTA: El decodificador utiliza el sistema de numeración de canales lógicos (LCN) por defecto. Los canales secundarios pueden seleccionarse pulsando el número primario seguido de otro número (por ejemplo, al pulsar 1 se obtiene TVE, y al pulsar 11 se obtiene el canal +24).

Ajuste del volumen

Pulse los botones Arriba o Abajo del mando a distancia (**Ref. 17/Ref. 18**) para subir o bajar el volumen.

Pulse el botón de silenciar (**Ref. 22**) para silenciar el audio o reactivarlo.

Obtención de información del canal

Pulse el botón INFO (**Ref. 31**) para ver la información del programa, incluido el programa actual y el siguiente. El mensaje emergente permanecerá visible durante unos segundos. Para ocultarlo, pulse el botón EXIT (**Ref. 4**) del mando a distancia.

Subtítulos

Para activar los subtítulos, si están disponibles para el programa que está viendo, pulse el botón SUBT (**Ref. 26**) del mando a distancia y, a continuación, seleccione el idioma deseado y pulse OK (**Ref. 13**).

Congelación de imágenes/pausa de la televisión en vivo

Pulse TIME SHIFT (**Ref. 16**) para pausar la televisión en vivo. Púlselo de nuevo para reanudarla. Nota: esta función requiere un espacio de almacenamiento USB de al menos 1 GB por defecto (puede cambiar este ajuste yendo a Configuración de PVR, Grabador y, posteriormente, cambiando el tamaño de almacenamiento predeterminado).

Favoritos

Para añadir un canal a su lista de favoritos, pulse el botón MENU del mando a distancia (**Ref. 10**) para abrir el menú principal. Desde ahí, seleccione la sección «Programa» del encabezado principal. Luego, seleccione «Editar programa» pulsando Abajo (**Ref. 14**) en el mando a distancia y pulse OK (**Ref. 13**). Inserte la contraseña (la contraseña por defecto es 000000). Seleccione el canal que desee guardar como favorito, pulse el botón FAV (**Ref. 5**) para abrir el menú de favoritos y, a continuación, elija un tipo de favorito para añadirlo a la lista. Pulse el botón EXIT (**Ref. 4**) para salir del menú y guardar los cambios.

Para seleccionar los favoritos mientras ve la televisión, pulse el botón FAV (**Ref. 5**).

Administrador de canales

El administrador de canales le permite organizar los canales y las emisoras. Para acceder al administrador de canales, pulse el botón MENU (**Ref. 10**) del mando a distancia. Seleccione «Edición de programa» en el menú y pulse OK (**Ref. 13**). La contraseña por defecto es 000000. En el Administrador de canales puede seleccionar una de las siguientes opciones:

Movimiento automático

Los canales se almacenan automáticamente en orden numérico. Para cambiar el orden de los canales y las emisoras, seleccione el canal que desea mover en la opción «Edición de programas» del menú. Pulse el botón rojo PVR (**Ref. 2**) para seleccionar y mover el canal a la posición deseada con los botones de flecha, y vuelva a pulsar el botón rojo PVR (**Ref. 2**) para seleccionar y guardar los cambios.

Bloqueo

Para bloquear un canal o una emisora, pulse los botones Arriba o Abajo (**Ref. 11/Ref. 14**) hasta que se resalte el canal o la emisora que desea bloquear. Pulse el botón amarillo ASPECT (**Ref. 24**) para bloquear o desbloquear una emisora. La contraseña por defecto es 000000.

Borrado

Pulse los botones Arriba o Abajo hasta que se resalte el canal o la emisora que desea borrar. Pulse el botón azul SCHEDULE (**Ref. 23**). Para borrarlo, pulse OK (**Ref. 13**). Para cancelar, pulse el botón EXIT (**Ref. 4**).

Para restaurar un canal que ha borrado, tendrá que volver a buscar canales. Para ello, siga los pasos de la sección «Búsqueda/Nueva búsqueda» en la **página 16**.

Favoritos

Consulte la **página 10** para obtener instrucciones sobre cómo gestionar sus favoritos.

USB, multimedia y grabaciones

La función USB puede utilizarse para grabar un programa, reproducir o ver archivos desde un dispositivo USB. Consulte la página 24 para obtener información sobre los tipos de archivos USB compatibles.

Multimedia: música, fotos y películas desde USB

Para acceder a la sección del menú Multimedia, pulse el botón MENU (Ref. 10). Pulse el botón de flecha izquierda o derecha (Ref. 12/Ref. 32) hasta que se resalte «USB» (que es el icono situado en el extremo derecho de la lista del menú).

Para reproducir música, ver fotos o ver películas o grabaciones desde USB, simplemente seleccione «Música», «Foto», «Película» o «PVR» en el menú y, luego, vaya hasta el archivo o archivos que desea reproducir/ver usando los botones de flechas (Ref. 11/Ref. 32/Ref. 14/Ref. 12) del mando a distancia.

Nota: No retire el dispositivo USB del decodificador mientras se esté usando durante cualquier función multimedia USB.

Grabar un programa

Para grabar, siga uno de los métodos siguientes. Tenga en cuenta que la función DVR (grabación) requiere que todos los dispositivos de almacenamiento conectados estén formateados como FAT32.

Método 1: Botón REC

Para grabar un programa de televisión que esté viendo en ese momento, pulse el botón REC (Ref. 6) y se iniciará la grabación. Para detener la grabación, pulse el botón Stop (Ref. 28) del mando a distancia. Podrá accederse a la grabación en la opción «Multimedia» > «PVR» del menú. Para grabar durante un período de tiempo determinado, siga los pasos de la página 13.

Método 2: Botón REC (del menú EPG)

Para configurar la grabación futura de un programa desde la lista de la EPG (Guía de programas), resalte el programa en la lista y, luego, pulse el botón REC (Ref. 6). Esta acción rellenará automáticamente la información del programa en el menú de Programación/Grabación. Desde aquí, confirme el programa que desea grabar. Podrá acceder al archivo de grabación en la opción «Multimedia» > «PVR» del menú.

Método 3: Botón azul

Puede configurar hasta ocho temporizadores en el dispositivo. La configuración de un temporizador hará que el dispositivo inicie y detenga la grabación en horas específicas. Si el dispositivo está apagado cuando hay una grabación programada, se encenderá para comenzar a grabar. Para configurar el dispositivo para que se encienda y apague a horas específicas cada día, siga los pasos de la **página 19**.

Pulse el botón azul SCHEDULE (**Ref. 23**) para programar una grabación. Pulse el botón rojo PVR (**Ref. 2**). Desde aquí, seleccione el canal, la fecha y la hora apropiados y pulse OK para confirmarlos (**Ref. 13**). Para editar los ajustes de grabación, pulse el botón verde V-FORMAT (**Ref. 3**). Para cancelar una grabación programada, asegúrese de que está en el menú Programación (pulse el botón azul SCHEDULE [**Ref. 23**] si no es así), pulse el botón amarillo ASPECT (**Ref. 24**) y, a continuación, pulse OK (**Ref. 13**) para confirmar la acción. De forma alternativa, pulse el botón EPG (**Ref. 33**) y pulse el botón azul SCHEDULE (**Ref. 23**) desde aquí. Para cancelar una grabación, pulse el botón amarillo ASPECT (**Ref. 24**).

Nota: Durante la grabación, solo pueden usarse ciertas funciones; por ejemplo, SUBT (**Ref. 26**), FAV (**Ref. 5**), CH+ y CH- (**Ref. 34/Ref. 35**), Vol+ y Vol- (**Ref. 17/Ref. 18**), RECALL (**Ref. 21**). Todavía podrá cambiar de canal y modificar el volumen. Mientras se graba un canal, es posible ver un programa en un canal diferente.

También puede configurar el temporizador para repetir la grabación Una vez, Diariamente o Semanalmente para grabar programas que se repiten. Para ello, desplácese hasta la opción «Repetir» y utilice los botones de flechas (**Ref. 11/Ref. 12/Ref. 14/Ref. 32**) para seleccionar la opción elegida. Pulse OK (**Ref. 13**) para confirmar la acción.

Tenga en cuenta que las horas deben introducirse en un formato de reloj de 24 horas. Por ejemplo, las 8 de la mañana se introducen como 0800, mientras que las 8 de la tarde se introducen como 2000.

GRABACIÓN: CONFIGURACIÓN DE LAS PARTICIONES DEL PVR

Configuración del PVR

Cuando se utiliza un HDD (disco duro externo) para grabar programas, en la mayoría de los casos se puede elegir entre varias particiones disponibles en las que grabar. El decodificador le permitirá elegir diferentes particiones para la grabación.

Para navegar a los ajustes de PVR, pulse el botón MENU (**Ref. 10**) y, a continuación, navegue a la sección USB con los botones de flecha Izquierda y Derecha (**Ref. 12/Ref. 32**). Desplácese hacia abajo hasta «Multimedia» y pulse OK (**Ref. 13**) para seleccionarla. En la pantalla Multimedia, desplácese hasta «PVR» y pulse OK (**Ref. 13**) para confirmarla. Use los botones Arriba y Abajo (**Ref. 11/Ref. 14**) para elegir la partición que desea usar y pulse OK (**Ref. 13**) para guardar su elección. Los archivos de los programas grabados se guardarán en una carpeta llamada 'OakcastleRecordings'.

Algunos proveedores difunden información sobre sus programas. Esta información está disponible en la pantalla a través de una guía electrónica de programas, que se muestra al pulsar el botón EPG (**Ref. 33**) en el mando a distancia. Puede navegar por la EPG y ver la información sobre los canales y programas (explicada en la siguiente sección) o pulsar el botón EPG (**Ref. 33**) o EXIT (**Ref. 4**) para cerrar la guía.

Visualización de la información del programa

La información que se muestra cuando se pulsa el botón EPG (**Ref. 33**) hace referencia al canal que se está viendo en ese momento. A la derecha de la pantalla se muestra la información sobre el programa actual, y a la izquierda, una lista de los próximos programas.

Para visualizar la información sobre los programas de otro canal, pulse el botón de flecha izquierda o derecha (**Ref. 32/Ref. 12**) hasta que el canal sobre el que desea información se resalte a la izquierda de la pantalla.

Selección de un canal para ver desde la EPG

Con el panel de nombre de canal seleccionado, pulse el botón de flecha izquierda o derecha (**Ref. 12/Ref. 32**) hasta que se seleccione el canal que desea ver.

Programación de una grabación a través de EPG

Para grabar un programa desde la EPG, primero pulse el botón EPG (**Ref. 33**). Luego, pulse el botón azul SCHEDULE (**Ref. 23**) para programar una grabación.

La opción Búsqueda de canales del menú principal permite buscar y detectar las emisoras de televisión y radio digitales disponibles en su zona. Tendrá que realizar una nueva búsqueda si:

- hay nuevos canales o emisoras disponibles,
- desea restablecer un canal o emisora que había borrado, o
- se muda a un lugar nuevo.
- Puede hacer una búsqueda automática para buscar y detectar automáticamente nuevas emisoras, o efectuar una búsqueda manual para buscar un canal específico o todos los canales de un radiodifusor específico.

Búsqueda automática

1. Pulse el botón MENU (**Ref. 10**) del mando a distancia.
2. Desplácese hacia abajo hasta «Búsqueda automática» y pulse OK (**Ref. 13**). El dispositivo comenzará la búsqueda automática de canales. Espere unos minutos a que el dispositivo busque canales. Una vez que haya finalizado la búsqueda, comenzará a reproducirse el primer canal disponible.

Búsqueda manual

Nota: La búsqueda automática (descrita anteriormente) es la recomendable en la mayoría de los casos. Puede usar la opción de búsqueda manual si ha borrado un canal y quiere volver a acceder a él. En este caso, solo buscaría ese canal en particular.

1. Pulse el botón MENU (**Ref. 10**) del mando a distancia.
2. Desplácese hacia abajo hasta «Búsqueda manual» y pulse OK (**Ref. 13**). Seleccione el canal de frecuencia que desea buscar, y la frecuencia y el ancho de banda se seleccionarán automáticamente. Pulse OK (**Ref. 13**) para iniciar la búsqueda. Cuando la búsqueda termine, el canal comenzará a reproducirse si se ha encontrado; de lo contrario, reaparecerá el canal anterior.

Retransmisión multilingüe y Dolby Digital

Si un canal se está emitiendo en más de un idioma de audio, puede elegir en qué idioma escucharlo. Del mismo modo, si un canal se emite en más de un formato de audio, puede elegir en qué formato escucharlo.

1. Pulse el botón AUDIO (**Ref. 25**) del mando a distancia. Aparecerá la ventana de Configuración de audio.
2. Si se está emitiendo en más de un idioma o formato de audio, al pulsar los botones Arriba o Abajo (**Ref. 11/Ref. 14**) se alternarán los idiomas/formatos. Si un canal se está emitiendo en Dolby Digital, el idioma se mostrará con un sufijo AC3 (por ejemplo, Inglés (AC3)). Las transmisiones que no sean de Dolby tendrán un sufijo MP2 (por ejemplo, Inglés (MPEG2)).
3. Pulse el botón EXIT (**Ref. 4**) para cerrar la ventana de Idioma del audio y volver a la visualización normal.

Pulse el botón MENU (**Ref. 10**) del mando a distancia. Aparecerá el menú principal. Desplácese para seleccionar «Imagen» en el menú principal con los botones de flecha izquierda y derecha (**Ref. 12/Ref. 32**).

En este menú puede cambiar los siguientes ajustes:

- Relación de aspecto (automática, 4:3 o 16:9)
- Resolución (576i, 576p, 720p, 1080i o 1080p)
- Formato de TV (PAL, NTSC)
- Salida de vídeo (RGB, CVBS)

Para cambiar un ajuste, pulse los botones Arriba o Abajo (**Ref. 11/Ref. 14**) hasta que haya resaltado el ajuste que desea cambiar; a continuación, pulse los botones de flecha izquierda o derecha (**Ref. 12/Ref. 32**) hasta que haya seleccionado el ajuste deseado. Para retroceder un paso en el menú, pulse el botón EXIT (**Ref. 4**).

Opciones

Para ir a la sección Opciones, pulse el botón MENU (**Ref. 10**) y desplácese hasta seleccionar «Opciones». Desde aquí puede cambiar los siguientes ajustes. Tenga en cuenta que la disponibilidad de audio, subtítulos y descripción de audio depende del canal que se emita.

- Idioma de la pantalla: idioma de los menús
- Idioma de los subtítulos: idioma de los subtítulos por defecto
- Idioma del audio: idioma del audio por defecto para los canales
- Audio digital: seleccione el formato de audio en la salida SPDIF.
- Audiodescripción: seleccione los ajustes de Audiodescripción para ciegos y personas con problemas de visión. La disponibilidad depende del canal seleccionado.

El decodificador se envía con un número de identificación personal (PIN) predeterminado. El PIN por defecto es **000000**. El PIN es necesario si ha activado el control parental. Para habilitar el Control parental:

1. Pulse el botón MENU (**Ref. 10**) del mando a distancia. Aparecerá el menú principal.
2. Desplácese hasta que se resalte la opción «Sistema».
3. Desplácese hasta la opción «Orientación parental». Seleccione esta opción y, cuando se le solicite la contraseña, introduzca 000000, a menos que haya cambiado previamente el número de PIN.
4. Desde aquí puede cambiar el límite de edad para los programas. Una vez seleccionado un límite de edad, se solicitará el PIN para ver cualquier canal que esté marcado fuera de este límite.

Encendido/apagado automático y reposo

Siga este procedimiento para configurar el decodificador para que se encienda y apague a horas específicas.

1. Pulse el botón MENU (**Ref. 10**) del mando a distancia. Aparecerá el menú principal.
2. Desplácese y seleccione la opción «Hora». Seleccione Encendido ON/OFF. Desde aquí puede configurar el decodificador para que se encienda y apague a horas específicas. Para ello, seleccione «Habilitar» o «Deshabilitar» para encender y apagar el dispositivo según su preferencia. Seleccione su(s) hora(s) de encendido y/o apagado preferida(s) resaltando la hora y escribiendo la hora seleccionada con el teclado numérico (**Ref. 20**).

También puede configurar el decodificador para que esté en reposo después de un cierto tiempo (entre 1 y 12 horas) seleccionando «Hora» > «Reposo».

Puede actualizar el software de su decodificador a medida que haya nuevas versiones disponibles. La información sobre la versión actual (e información sobre el hardware) está disponible en el menú para ayudarle a determinar si necesita actualizarse. Esta información también puede ser útil si necesita obtener asistencia técnica.

También puede restablecer el decodificador restaurando los ajustes predeterminados de fábrica.

Información del sistema

Para ver la información del sistema de su decodificador, como el número de modelo, la versión de software y la versión de hardware:

1. Pulse el botón MENU (**Ref. 10**) del mando a distancia. Aparecerá la pantalla del menú principal.
2. Si la opción Configuración del sistema no está resaltada en el menú, pulse los botones de flecha izquierda y derecha (**Ref. 12/Ref. 32**) hasta que lo esté y, luego, pulse OK (**Ref. 13**). Aparecerá la ventana Configuración del sistema. Seleccione «Información» para ver la información relativa al modelo, la versión de software y la versión de hardware. Tome nota de la información de esta ventana si tiene intención de comunicarse con nosotros para obtener asistencia técnica.
3. Pulse el botón EXIT (**Ref. 4**) o MENU (**Ref. 10**) dos veces para volver a la visualización normal.

Borrado y restablecimiento de los datos

Puede restablecer el decodificador restaurando la unidad a los ajustes predeterminados de fábrica (consulte la siguiente sección para obtener instrucciones). Esta función borra todos los canales, emisoras, preferencias y otros ajustes del usuario. Tendrá que volver a buscar canales y emisoras antes de poder seguir viendo la televisión digital o escuchar la radio digital.

ADVERTENCIA: Este procedimiento devuelve el decodificador a sus ajustes predeterminados de fábrica. Todos los datos (como la zona horaria, los canales, las emisoras y los temporizadores) se perderán.

1. Pulse el botón MENU (**Ref. 10**) del mando a distancia para ver el menú principal.
2. Desplácese hasta la opción «Sistema» del menú y, luego, pulse el botón Arriba o Abajo (**Ref. 11/Ref. 14**) hasta que haya seleccionado «Restaurar valores de fábrica». Pulse OK (**Ref. 13**).
3. Aparecerá un mensaje de advertencia que le preguntará si está seguro de que desea borrar todos los servicios y restablecer todos los ajustes. Para continuar, pulse OK (**Ref. 13**). Para cancelar, pulse el botón EXIT (**Ref. 4**).

Actualización del software

Para actualizar el software, seleccione «USB» > «Descarga FTP» > «Aplicaciones de red» en el menú.

Sin embargo, si es necesario actualizar el software manualmente, puede descargar el software en su PC y transferirlo a su decodificador posteriormente. Necesitará una memoria USB (no suministrada con el decodificador).

1. Una vez que haya obtenido un archivo de actualización, transféralo a una memoria USB. Necesita colocar el archivo en el nivel raíz (o superior) de la memoria USB, no dentro de una carpeta o directorio.
2. Inserte la memoria USB en el puerto USB. Pulse el botón MENU (**Ref. 10**) del mando a distancia y seleccione «Actualización de software» en la sección Sistema.

Ajustes de red

Los ajustes de red se ajustan automáticamente en la función DHCP. En el menú Ajustes de red, puede cambiar el Tipo de enlace entre LAN y Wifi, y cambiar los Ajustes de IP si es necesario.

Aplicaciones de red

1. Descarga FTP

Busque actualizaciones de software y actualice el dispositivo.

2. Tiempo meteorológico

Muestra el pronóstico del tiempo local e internacional para los próximos 10 días.

3. RSS

Muestra el contenido RSS de los principales canales de noticias, como BBC News.

4. YouTube

Aplicación de YouTube para ver vídeos.

5. IPTV

Reproducción de contenidos web preseleccionados. Puede añadir su propio enlace de televisión o emisoras de radio web. Para recibir contenido en línea, el receptor debe estar conectado a Internet a través del rúter DSL.

Síntomas	Posibles causas	Soluciones
Los indicadores del panel frontal no se encienden	El cable de alimentación de CA no está conectado	Compruebe que el cable de alimentación esté enchufado en la toma de la pared. Asegúrese de que el interruptor de encendido esté activado.
No hay imagen ni sonido	Los cables que conectan el televisor y el receptor no están bien conectados	Asegúrese de que esté conectado el cable correcto entre el televisor y el receptor, y que la antena esté conectada.
	El modo de TV no es correcto	Compruebe que se ha seleccionado la entrada de vídeo o AV correcta en su televisor.
	Definición de vídeo incorrecta	Si tiene una conexión de vídeo compuesto o S-Video con su televisor, la definición de vídeo debe estar configurada a 576i. Pulse el botón EXIT y, luego, el botón V-FORMAT del mando a distancia hasta que vea una imagen.
Problema de defectos de imagen y/o audio	Insuficiente intensidad de la señal	Compruebe que el cable de la antena está bien conectado y que la señal sea adecuada.
	Interferencias eléctricas	Compruebe que todo el cableado de la antena esté blindado.
No hay sonido	El receptor o el televisor está silenciado	Pulse el botón silenciador del mando a distancia y del televisor.
	El nivel de volumen inicial no se ha fijado en su televisor	Seleccione el nivel de volumen del televisor deseado con el mando a distancia del televisor.
El mando a distancia no funciona	No se han insertado las pilas	Inserte las pilas
	Las pilas están agotadas	Cambie las pilas del mando a distancia.
	El mando a distancia está fuera del rango operativo	Apunte el mando a distancia directamente al receptor.
No aparecen los archivos de música de una memoria USB	Los archivos están en un formato equivocado	Compruebe que el formato sea MP3.
	Los archivos no están en el nivel raíz o nivel superior	Saque los archivos de las carpetas o directorios.

Máxima capacidad de almacenamiento USB admitida	1 TB
Decodificación de vídeo	Perfil resolución de vídeo: 1080i/p, 720p, 576p, 576i
Decodificación de audio	Estándar: Capa MPEG 1, 2, 3; Dolby , 12S S/PDIF, Canales: Único, Dual Mono, Estéreo, Estéreo conjunto, flujos de bits Dolby Digital
Sistema principal	Procesador principal: MSD 7T31E, Memoria: 64 Mb Flash; DDR3 1 GB
Archivos USB compatibles	TS, TRP, DAT, MPG, MPEG, AVI, MKV, MOV, VOB, 3PG, MP3, WMA, WAV, BMP, JPG, PNG,
Entrada/salida de audio y vídeo	HDMI: Conector HDMI 1.4 (con protección de copia HDCP, SCART: CVBS, RGB, S/PDIF; Salida de audio digital coaxial, USB: USB 3.0
Fuente de alimentación	Tensión de entrada: 100-240 V CA, consumo de energía: 10 W máximo, conforme con ERP. Protección: Fusible interno separado, modo de conmutación
Dimensiones + Peso	An. 144 mm × Al. 30 mm × Prof. 85 mm; 0,25 kg de peso; temperatura operativa óptima: 0-50 °C

GARANTÍA

Todos los productos vienen con una garantía estándar de 12 meses. Todos los artículos deben estar registrados en www.oakcastle.co.uk para que la garantía sea válida. Una vez que esté en la página web, use el menú para encontrar «Register Your Product» (Registre su producto). También se le dará la oportunidad de extender su garantía durante 24 meses más, sin coste alguno.

1. Lea estas instrucciones.

- Guarde estas instrucciones. También pueden descargarse las instrucciones en www.oakcastle.co.uk
- Preste atención a todas las advertencias.
- Siga todas las instrucciones.
- No limpie el aparato cerca del agua o con agua.
- No bloquee ninguna abertura de ventilación. Instale la unidad de acuerdo con las instrucciones del fabricante.
- No instale la unidad cerca de ninguna fuente de calor como radiadores, acumuladores de calor, estufas u otros aparatos (incluidos amplificadores) que produzcan calor.
- Proteja el cable de alimentación para que no se pise o quede aplastado, especialmente en los enchufes, las tomas de corriente y el punto por el que salen del aparato.
- Use únicamente los accesorios especificados por el fabricante.
- Desenchufe este aparato durante las tormentas eléctricas o cuando no se vaya a usar durante un largo período de tiempo.
- Solicite todas las reparaciones a técnicos cualificados. Es necesario reparar el aparato cuando se ha dañado de alguna manera, como por ejemplo si el cable de alimentación o el enchufe están dañados, si se ha derramado líquido o han caído objetos sobre él, si ha estado expuesto a la lluvia o a la humedad, si no funciona con normalidad o si se ha caído.
- No se deben colocar fuentes de llamas vivas, tales como velas encendidas, encima del aparato.
- Deshágase de las pilas y productos eléctricos usados de forma segura, de acuerdo con las autoridades y las normativas locales.

OTRAS ADVERTENCIAS

El aparato no deberá exponerse a goteos ni salpicaduras y no deberán colocarse sobre él objetos llenos de líquido, como jarrones.

El enchufe principal se usa para desconectar el dispositivo y debe permanecer fácilmente accesible durante su uso previsto. Para desconectar completamente el aparato de la red eléctrica, deberá desconectarse completamente el enchufe de red de la toma de corriente principal.

No deberá exponerse la batería a un calor excesivo como el sol, el fuego o similares.

RECICLAJE DE PRODUCTOS ELÉCTRICOS

 Deberá reciclar sus residuos de aparatos eléctricos y así ayudar al medioambiente. Este símbolo significa que un producto eléctrico no debe desecharse con la basura doméstica normal. Asegúrese de que se lleva a una instalación de gestión de desechos adecuada para su eliminación cuando termine con él.

IMPORTANTE: Lea todas las instrucciones detenidamente antes de usar el aparato y guárdelas para futuras consultas.

 Riesgo de descarga eléctrica. No abrir

 Lea todas las instrucciones detenidamente antes de usar el aparato y guárdelas para futuras consultas

 Al llevar a cabo el mantenimiento, use solo piezas de repuesto idénticas



ATENCIÓN

RIESGO DE SHOCK ELÉCTRICO NO ABRIR



CAUTION

RISK OF ELECTRIC SHOCK DO NOT OPEN



IMPORTANTE: Lea todas las instrucciones detenidamente antes de usar el aparato y guárdelas para futuras consultas.



WWW.OAKCASTLE.CO.UK